

# SOFT SOUND

acoustical innovation & design

**SOFT SMART CONCEALED  
CONTROSOFFITTI - CEILINGS  
Scheda tecnica - Data Sheet**



## **CONTROSOFFITTI SOFT SMART CONCEALED**

I controsoffitti modulari Soft Smart con orditura di sostegno nascosta donano agli ambienti un aspetto caldo ed accogliente pur preservando l'ispezionabilità dell'intercapedine. I pannelli SNI 19 presentano i bordi bisellati, mentre la versione SNI 24 prevede uno scuretto di 6 mm tra i pannelli che possono essere smontanti verso il basso senza l'ausilio di alcun attrezzo. I decorativi melaminici legno con finitura effetto essenza consentono di realizzare controsoffitti di grande eleganza ed armonia.

## **CONCEALED SOFT SMART CEILINGS**

The Soft Smart modular concealed ceilings with hidden suspension system, give to the rooms a warm and welcoming look preserving the inspection of the cavity. SNI 19 panels have bevelled edges, while the version SNI 24 provides a 6 mm gap between the panels that can be dismantled downwards without the aid of any tools. The melamine wood finishes with an essence effect allow to create ceilings of great elegance and harmony.



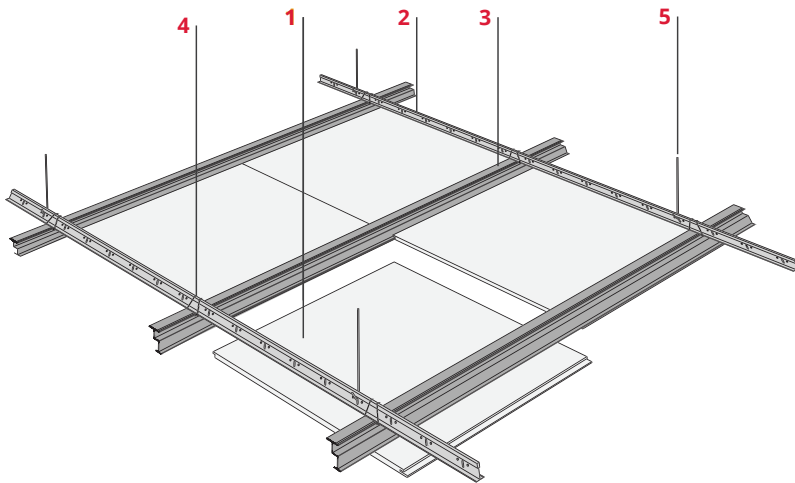

- 1 - Pannello
- 2 - Portante primario
- 3 - Portante doppia "Z"
- 4 - Raccordo ortogonale
- 5 - Sospensione

- 1 - Panel
- 2 - Main runner 38x24 mm
- 3 - Double "Z" cross tee
- 4 - Cross Connector
- 5 - Hanger wire

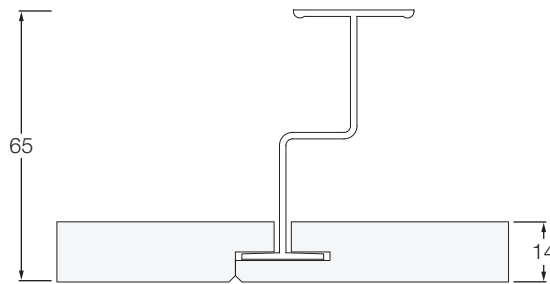

## SNI 19

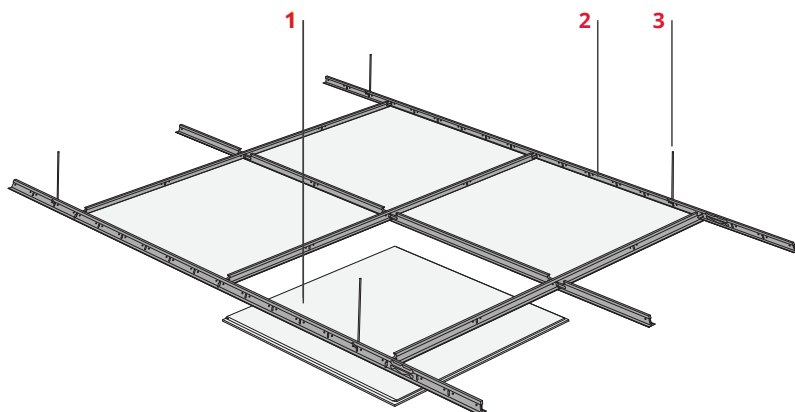

- 1 - Pannello
- 2 - Orditura di sostegno 24 mm
- 3 - Sospensione

- 1 - Panel
- 2 - 24 mm suspension system
- 3 - Hanger wire

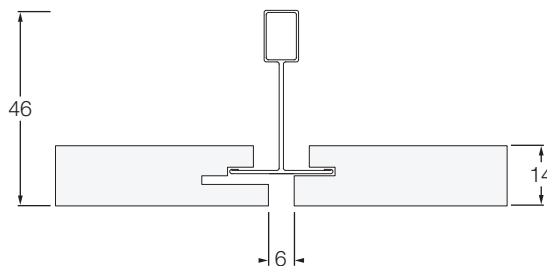

## SNI 24

## CARATTERISTICHE TECNICHE

**MODULO:**  
600x600; 600x1.200 mm  
spessore 14 mm

**ORDITURA DI SOSTEGNO:**  
nascosta (SNI 19)  
nascosta con scuretto di 6 mm (SNI 24)

**PESO:**  
10,90 kg/m<sup>2</sup> (pannelli lisci esclusa  
orditura di sostegno)

**MATERIALE:**  
MDF ignifugo nobilitato melaminico

**ESSENZE STANDARD:**  
vedi pag. 9

**RESISTENZA ALL'UMIDITÀ:**  
65% UHR

**REAZIONE AL FUOCO:**  
Euroclass B-s2,d0

**FORATURE:**  
vedi pag. 4-6

**ACUSTICA:**  
vedi pag. 5-7-8

## TECHNICAL DATA

**MODULATION:**  
600x600; 600x1.200 mm  
14 mm thickness

**SUSPENSION SYSTEM:**  
concealed system (SNI 19)  
concealed system with 6 mm narrow  
edges (SNI 24)

**WEIGHT:**  
10,9 kg/m<sup>2</sup> (not perforated panels  
without suspension system)

**TYPE:**  
melaminic faced fire proof MDF

**STANDARD COLOURS:**  
see pag. 9

**HUMIDITY RESISTANCE:**  
65% UHR

**REACTION TO FIRE:**  
Euroclass B-s2,d0

**PERFORATIONS:**  
see pag. 4-6

**SOUND ABSORPTION:**  
see pag. 5-7-8

# SOFT SMART | TIPOLOGIE PANNELLI | PANELS PATTERNS

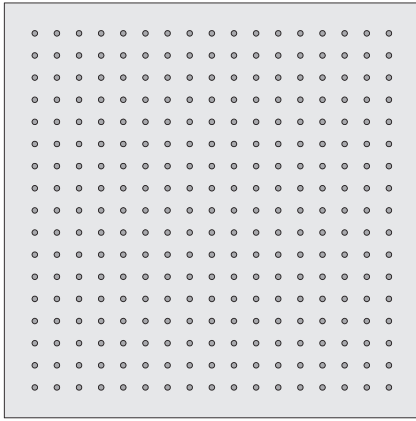

## FORATO | PERFORATED 6/32 - 8/32

Fori passo 32 mm parallelo  
 Ø 6 mm - Ø 8 mm  
 Holes 32 mm parallel pitch  
 Ø 6 mm - Ø 8 mm

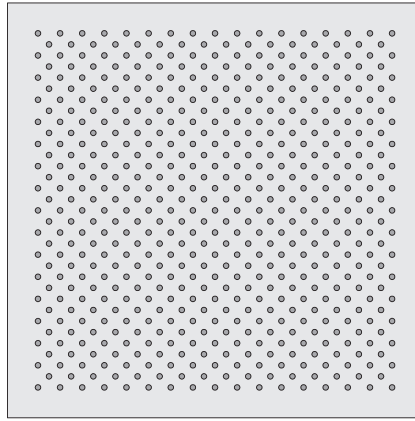

## FORATO | PERFORATED 6/32.D - 8/32.D

Fori passo 32 mm diagonale  
 Ø 6 mm - Ø 8 mm  
 Holes 32 mm diagonal pitch  
 Ø 6 mm - Ø 8 mm

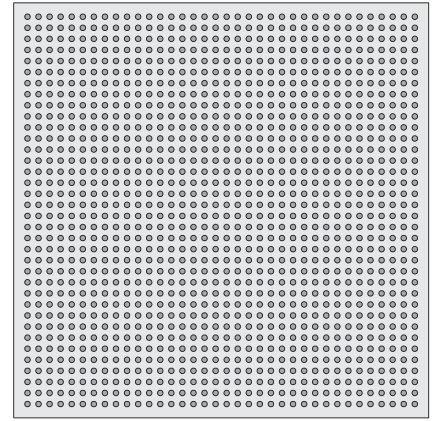

## FORATO | PERFORATED 6/16 - 8/16

Fori passo 16 mm parallelo  
 Ø 6 mm - Ø 8 mm  
 Holes 16 mm parallel pitch  
 Ø 6 mm - Ø 8 mm

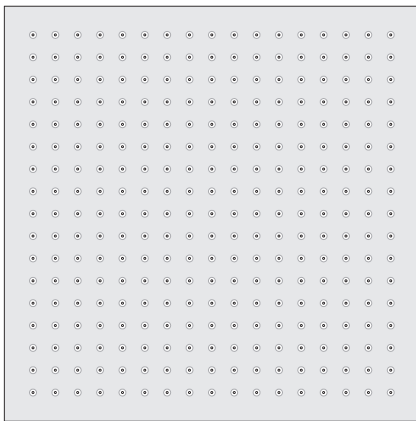

## FORATO | PERFORATED 3.10/32

Fori passo 32 mm parallelo  
 Ø 3+10 mm  
 Holes 32 mm parallel pitch  
 Ø 3+10 mm

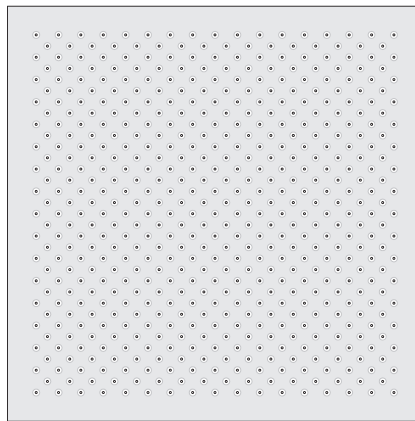

## FORATO | PERFORATED 3.10/32.D

Fori passo 32 mm diagonale  
 Ø 3+10 mm  
 Holes 32 mm diagonal pitch  
 Ø 3+10 mm

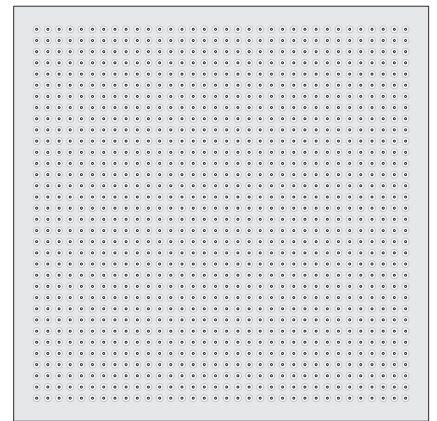

## FORATO | PERFORATED 3.10/16

Fori passo 16 mm parallelo  
 Ø 3+10 mm  
 Holes 16 mm parallel pitch  
 Ø 3+10 mm

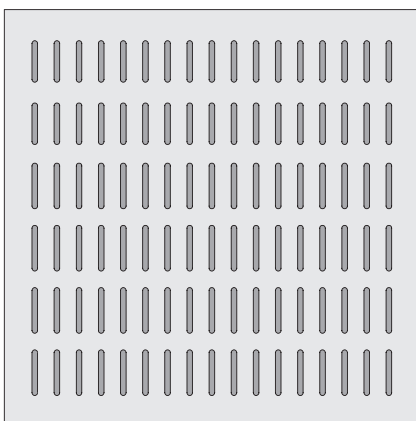

## ASOLATO | SLOTTED 6/60/32 - 8/60/32

Asole passo 32 mm parallelo  
 6x60 mm - 8x60 mm  
 Slots 32 mm parallel pitch  
 6x60 mm - 8x60 mm

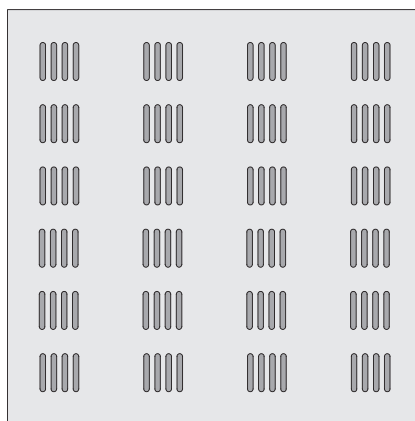

## ASOLATO | SLOTTED 6/55/16 - 8/55/16

Asole a disegno  
 6x55 mm - 8x55 mm  
 Special slots  
 6x55 mm - 8x55 mm

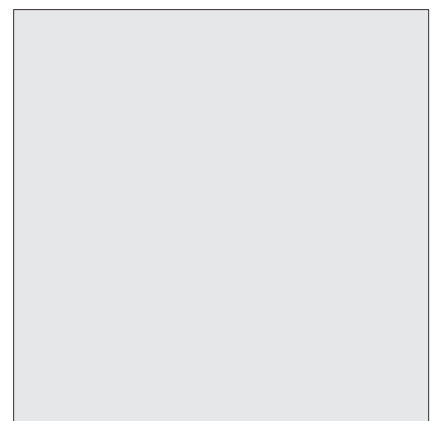

## LISCIO | SMOOTH

Non forato  
 Not perforated

F[Hz]	125	250	500	1000	2000	4000	$\alpha_w$	NRC
$\alpha_p$	0,15	0,55	0,55	0,15	0,05	0,05	0,15	0,30
$\alpha_p$	0,60	0,55	0,20	0,05	0,00	0,00	0,05	0,20
$\alpha_p$	0,65	0,40	0,15	0,05	0,10	0,00	0,10	0,15

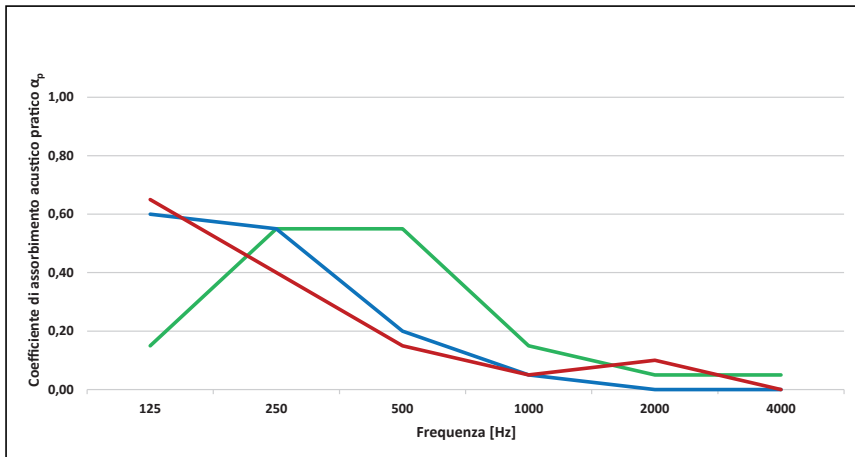

3.10/32

F[Hz]	125	250	500	1000	2000	4000	$\alpha_w$	NRC
$\alpha_p$	0,15	0,45	0,85	0,30	0,10	0,05	0,15	0,45
$\alpha_p$	0,50	0,85	0,40	0,15	0,10	0,05	0,15	0,40
$\alpha_p$	0,65	0,55	0,30	0,15	0,15	0,05	0,15	0,30

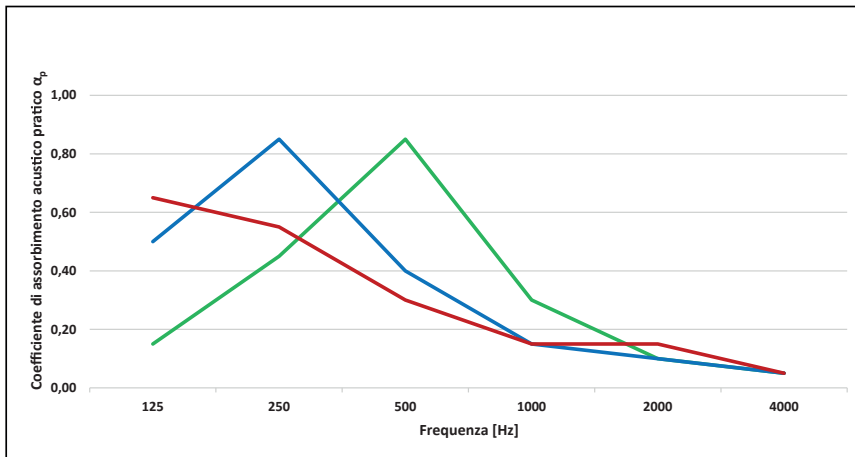

3.10/32.D

F[Hz]	125	250	500	1000	2000	4000	$\alpha_w$	NRC
$\alpha_p$	0,15	0,40	0,90	0,60	0,20	0,10	0,25	0,50
$\alpha_p$	0,40	0,85	0,65	0,25	0,20	0,10	0,25	0,50
$\alpha_p$	0,60	0,70	0,40	0,35	0,30	0,10	0,30	0,40

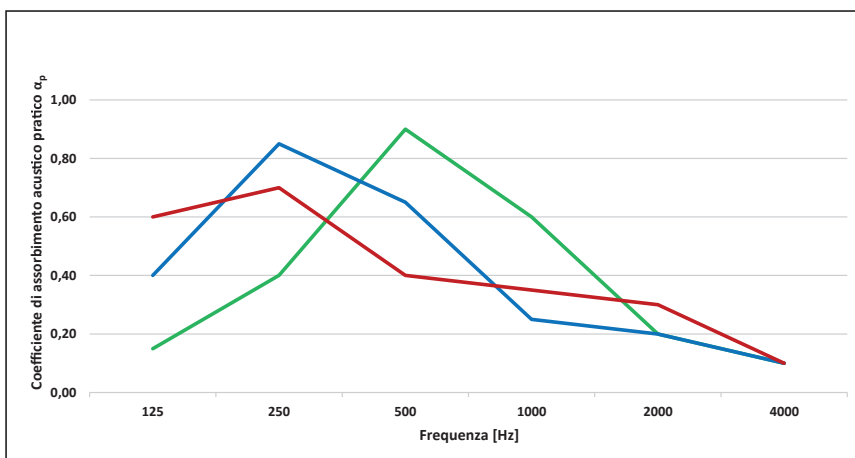

3.10/16

INTERCAPEDINE 30 mm - FIBRA DI POLIESTERE 20 mm - AIR GAP 30 mm - POLYESTER FIBER 20 mm

INTERCAPEDINE 100 mm - FIBRA DI POLIESTERE 40 mm - AIR GAP 100 mm - POLYESTER FIBER 40 mm

INTERCAPEDINE 300 mm - FIBRA DI POLIESTERE 40 mm - AIR GAP 300 mm - POLYESTER FIBER 40 mm

# SOFT SMART MICRA | TIPOLOGIE PANNELLI | PANELS PATTERNS

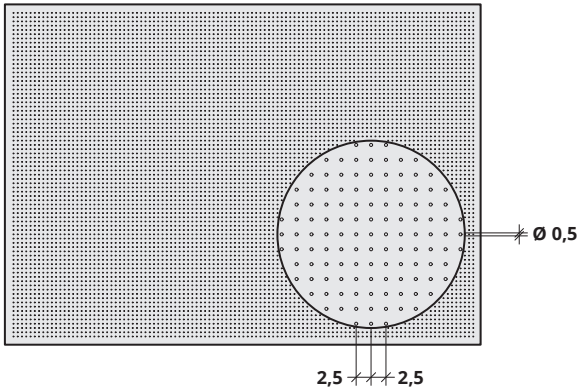

## MICROPERFORATO / MICROPERFORATED M05/2.5/P

Fori Ø 0,5 mm passo 2,5 mm parallelo  
Holes Ø 0,5 mm 2,5 mm parallel pitch

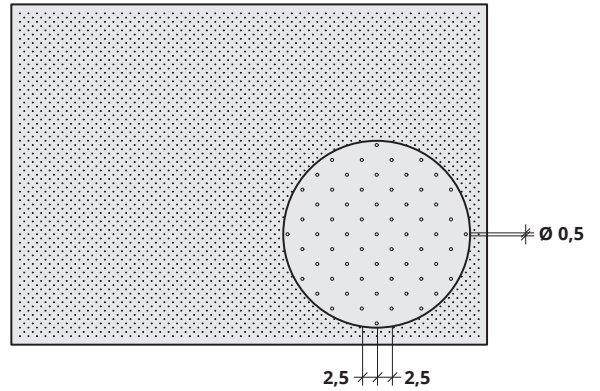

## MICROPERFORATO / MICROPERFORATED M05/2.5/D

Fori Ø 0,5 mm passo 2,5 mm diagonale  
Holes Ø 0,5 mm 2,5 mm diagonal pitch

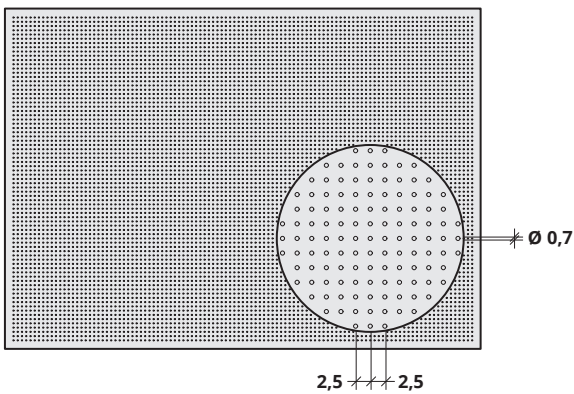

## MICROPERFORATO / MICROPERFORATED M07/2.5/P

Fori Ø 0,7 mm passo 2,5 mm parallelo  
Holes Ø 0,7 mm 2,5 mm parallel pitch

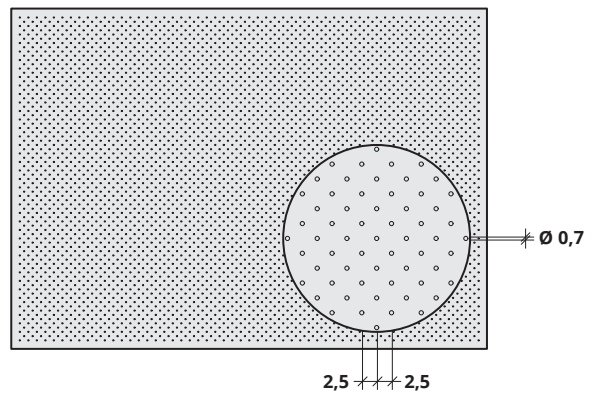

## MICROPERFORATO / MICROPERFORATED M07/2.5/D

Fori Ø 0,7 mm passo 2,5 mm diagonale  
Holes Ø 0,7 mm 2,5 mm diagonal pitch

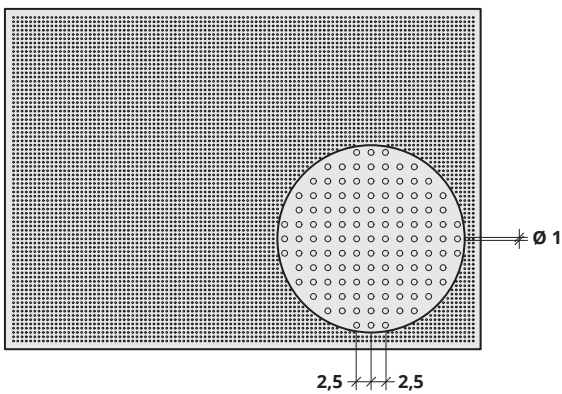

## MICROPERFORATO / MICROPERFORATED M10/2.5/P

Fori Ø 1 mm passo 2,5 mm parallelo  
Holes Ø 1 mm 2,5 mm parallel pitch

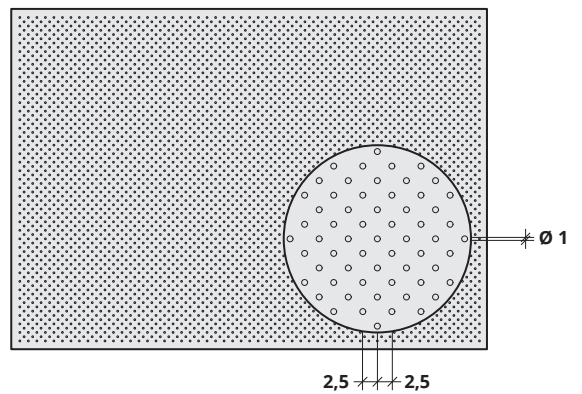

## MICROPERFORATO / MICROPERFORATED M10/2.5/D

Fori Ø 1 mm passo 2,5 mm diagonale  
Holes Ø 1 mm 2,5 mm diagonal pitch

F [HZ]	125	250	500	1000	2000	4000	$\alpha_w$	NRC
$\alpha_p$	0,15	0,30	0,50	0,70	0,70	0,50	0,55	0,50
$\alpha_p$	0,25	0,45	0,55	0,55	0,60	0,45	0,55	0,50
$\alpha_p$	0,35	0,45	0,50	0,55	0,50	0,40	0,50	0,45

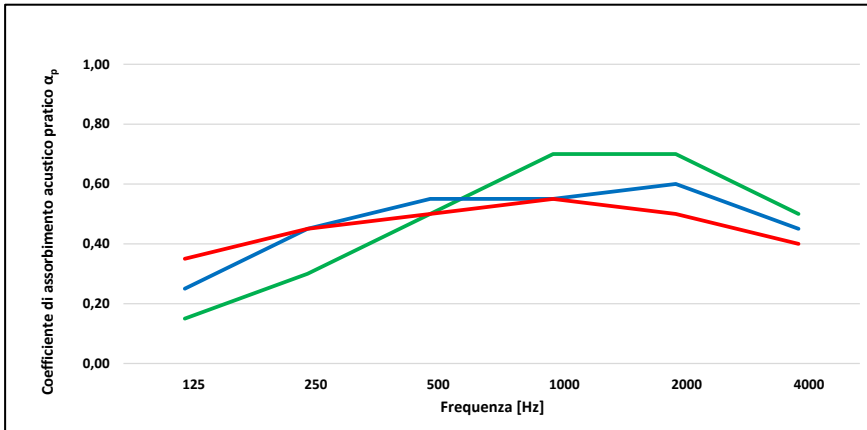

M05/2.5/P

F [HZ]	125	250	500	1000	2000	4000	$\alpha_w$	NRC
$\alpha_p$	0,10	0,30	0,50	0,50	0,65	0,50	0,50	0,50
$\alpha_p$	0,20	0,35	0,45	0,50	0,55	0,45	0,50	0,50
$\alpha_p$	0,35	0,30	0,45	0,50	0,45	0,40	0,50	0,40

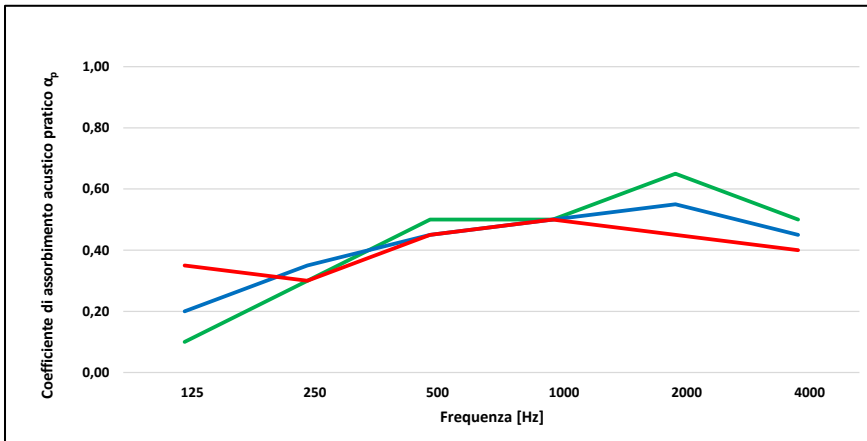

M05/2.5/D

F [HZ]	125	250	500	1000	2000	4000	$\alpha_w$	NRC
$\alpha_p$	0,15	0,30	0,55	0,75	0,80	0,70	0,55	0,60
$\alpha_p$	0,20	0,40	0,55	0,60	0,70	0,60	0,60	0,55
$\alpha_p$	0,35	0,45	0,55	0,60	0,55	0,45	0,55	0,55

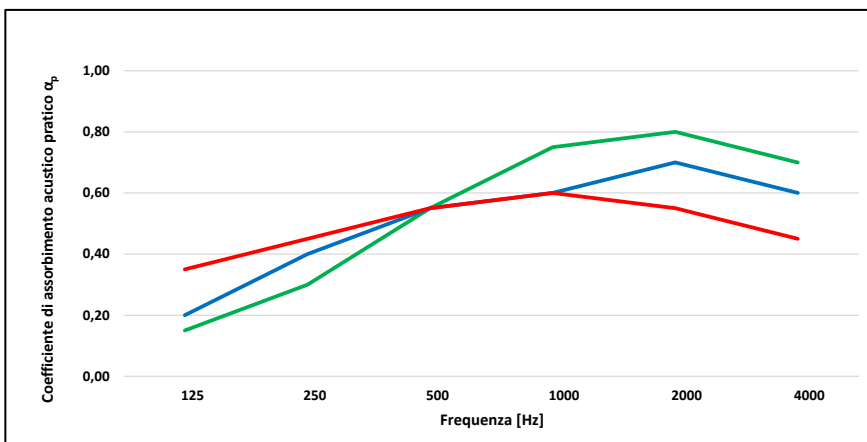

M07/2.5/P

INTERCAPEDINE 30 mm - FIBRA DI POLIESTERE 20 mm - AIR GAP 30 mm - POLYESTER FIBER 20 mm  
 INTERCAPEDINE 100 mm - FIBRA DI POLIESTERE 40 mm - AIR GAP 100 mm - POLYESTER FIBER 40 mm  
 INTERCAPEDINE 300 mm - FIBRA DI POLIESTERE 40 mm - AIR GAP 300 mm - POLYESTER FIBER 40 mm

F [HZ]	125	250	500	1000	2000	4000	$\alpha_w$	NRC
$\alpha_p$	0,10	0,30	0,50	0,55	0,70	0,65	0,55	0,50
$\alpha_p$	0,15	0,35	0,50	0,55	0,55	0,50	0,55	0,50
$\alpha_p$	0,35	0,25	0,45	0,55	0,50	0,40	0,50	0,45

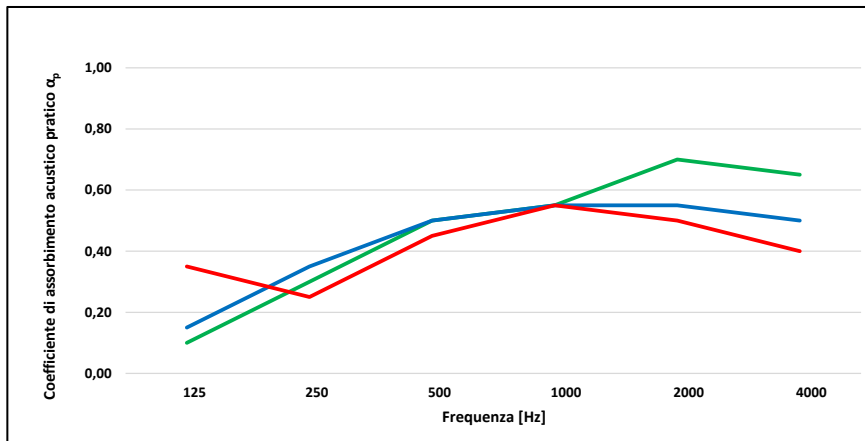

M07/2.5/D

F [HZ]	125	250	500	1000	2000	4000	$\alpha_w$	NRC
$\alpha_p$	0,15	0,30	0,60	0,80	0,90	0,85	0,60	0,65
$\alpha_p$	0,15	0,35	0,55	0,65	0,80	0,75	0,60	0,60
$\alpha_p$	0,35	0,45	0,60	0,65	0,60	0,50	0,60	0,60

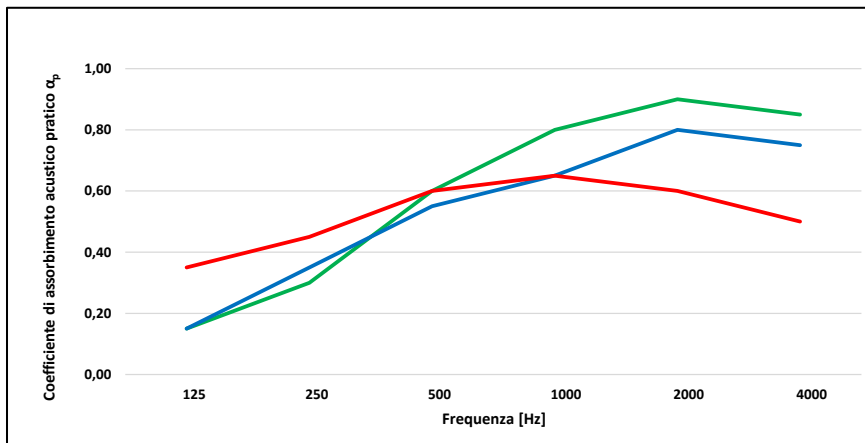

M10/2.5/P

F [HZ]	125	250	500	1000	2000	4000	$\alpha_w$	NRC
$\alpha_p$	0,10	0,30	0,50	0,60	0,75	0,70	0,55	0,55
$\alpha_p$	0,20	0,35	0,55	0,60	0,55	0,50	0,55	0,50
$\alpha_p$	0,35	0,30	0,50	0,60	0,55	0,45	0,55	0,50

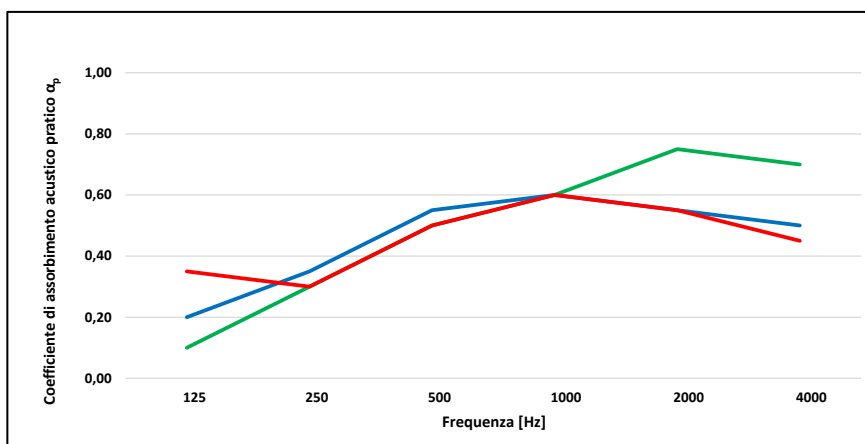

M10/2.5/D

INTERCAPEDINE 30 mm - FIBRA DI POLIESTERE 20 mm - AIR GAP 30 mm - POLYESTER FIBER 20 mm  
 INTERCAPEDINE 100 mm - FIBRA DI POLIESTERE 40 mm - AIR GAP 100 mm - POLYESTER FIBER 40 mm  
 INTERCAPEDINE 300 mm - FIBRA DI POLIESTERE 40 mm - AIR GAP 300 mm - POLYESTER FIBER 40 mm



## FINITURE | FINISHES



**ROVERE THERM | THERM OAK**



**ROVERE KIND | KIND OAK**

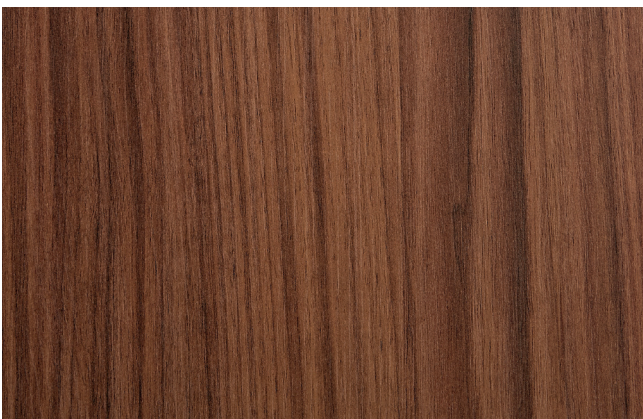

**NOCE GLOW | GLOW WALNUT**



**CILIEGIO HOT | HOT CHERRY**



**ACERO FADE | FADE MAPLE**

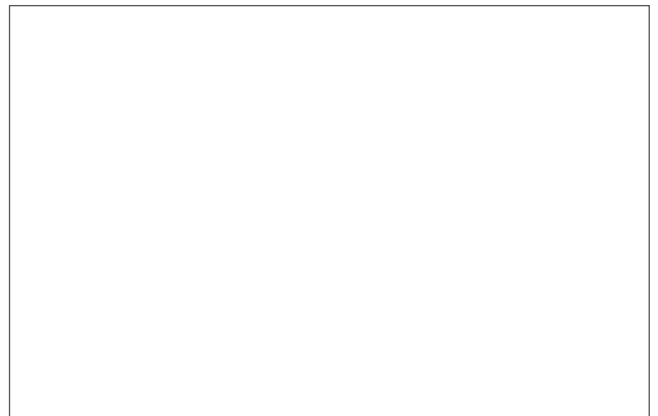

**BIANCO FLAT | FLAT WHITE**

## PANNELLI NOBILITATI

I pannelli standard vengono prodotti in MDF ignifugo nobilitato melaminico. Sono disponibili in cinque decorativi di legno attuali e di tendenza, con finitura superficiale effetto essenza estremamente naturale. È anche disponibile il colore bianco tinta unita con finitura leggermente goffrata. Su richiesta i pannelli possono essere prodotti impiallacciati con essenze di legno naturale o precomposto oppure laccati con vernici ignifughe colori RAL o a campione.

## MELAMINIC FACED PANELS

The standard panels are produced in fire retardant melamine faced MDF. They are available in five modern and trendy wood types, with an extremely natural surface essence finish. It is also available in white colour, slightly embossed finish. On request the panels can be produced veneered in natural or multilaminar wood or painted RAL colours or sample with fireproof varnishes.

## ACCESSORI | ACCESSORIES

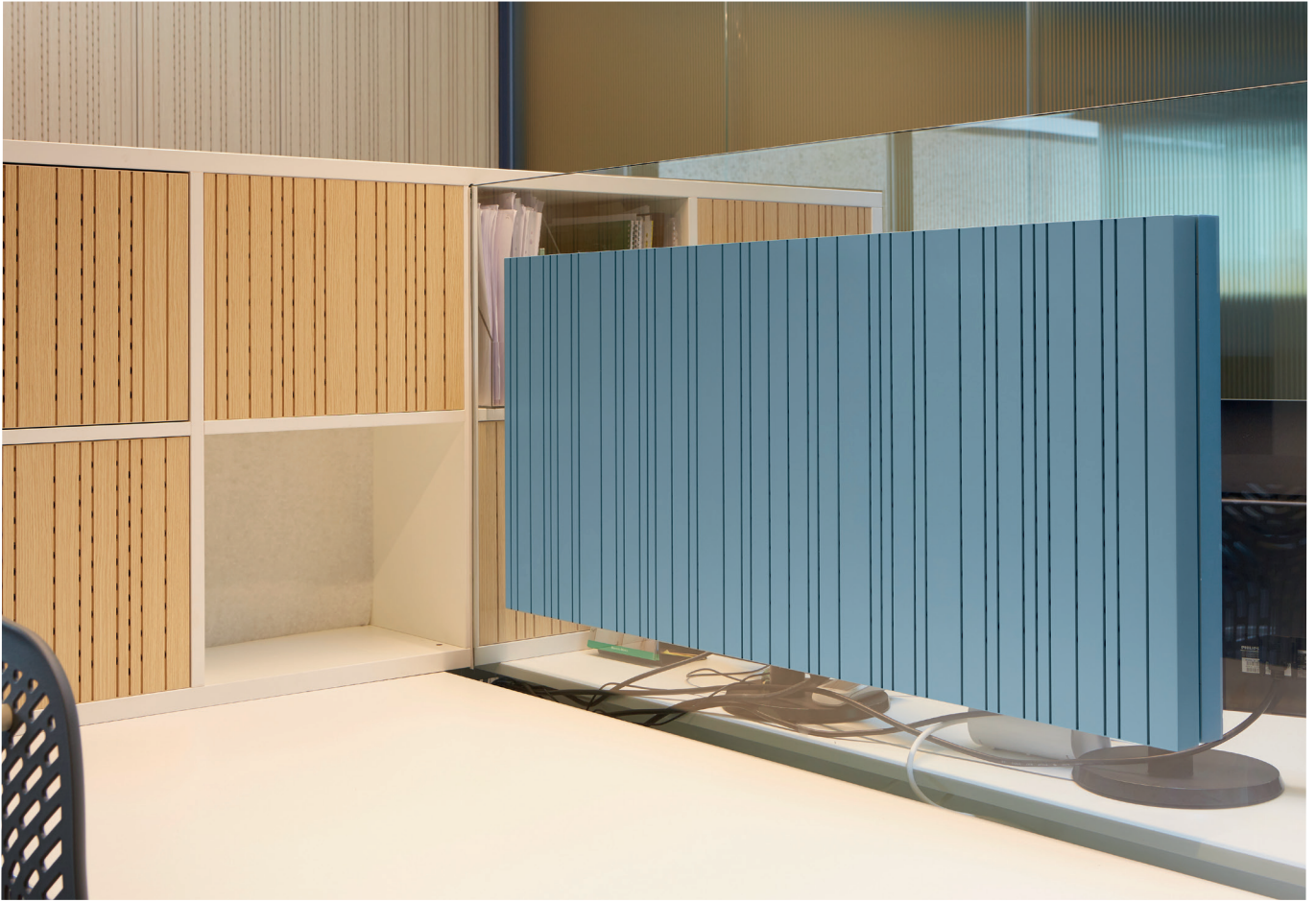

Le strutture e gli accessori in dotazione garantiscono un'installazione rapida e sicura. I profili di finitura vengono forniti in alluminio colore argento satinato oppure verniciati colori RAL coordinati. Le botole di ispezione integrate a scomparsa sono disponibili per installazione a controsoffitto e rivestimento di parete. I sistemi permettono di realizzare elementi d'arredo fonoassorbenti, contribuendo a creare ambienti di lavoro con elevato comfort acustico ed alto contenuto di design.

The structures and accessories supplied ensure fast and safe installation, finishing profiles are supplied in aluminium satin silver or painted in coordinated RAL colours. Integrated inspection panels are available for ceilings and wall claddings. The systems allow to create sound absorbing furnishing elements, contributing to implement workplaces with optimal acoustical comfort and high design content.

# CERTIFICATI | CERTIFICATES



ORGANISMO NOTIFICATO CE N. 0407 / EC NOTIFIED BODY No. 0407

## CERTIFICATO DI COSTANZA DELLA PRESTAZIONE CERTIFICATE OF CONSTANCY OF PERFORMANCE

**0407-CPR-1453 (IG-141-2018)**

In conformità al Regolamento 305/2011/UE del Parlamento Europeo e del Consiglio del 9 marzo 2011 (Regolamento Prodotti da Costruzione o CPR), questo certificato si applica ai prodotti da costruzione  
*In compliance with Regulation 305/2011/EU of the European Parliament and of the Council of 9 March 2011 (the Construction Products Regulation or CPR), this certificate applies to the construction products*

### CONTROSOFFITTI SUSPENDED CEILINGS

identificati come indicato in allegato  
*identified as specified in the annex*

immessi sul mercato da  
*placed on the market by*

### SOFT SOUND S.r.l.

Via Mons. Oscar Romero, 31 - 60027 OSIMO (AN) - Italia

e prodotti nello stabilimento  
*and produced in the manufacturing plant*

**"XXYYZZ"**

Questo certificato attesta che tutte le disposizioni riguardanti la valutazione e la verifica della costanza della prestazione secondo il sistema 1 e le prestazioni definite nell'allegato ZA della norma  
*This certificate attests that all provisions concerning the assessment and verification of constancy of performance at system 1 and the performances described in annex ZA of the standard*

**EN 13964:2014**

sono applicate e che  
*are applied and that*

**i prodotti sopra indicati ottemperano a tutti i requisiti prescritti  
the above-mentioned products fulfill all the prescribed requirements**

Bellaria-Igea Marina - Italia, 26 febbraio 2021  
*Bellaria-Igea Marina - Italy, 26 February 2021*

(1) Revisionato per estensione  
*(1) Revised by extension*

Il Direttore Tecnico  
*Technical Director*

*Dot. Ing. Giuseppe Persano Adorno*

Revisione n. / Revision No. 4<sup>th</sup>

L'Amministratore Delegato  
*Chief Executive Officer*

*(Dott. Arch. Sara Lorenza Giordano)*

Firmato digitalmente da SARA LORENZA GIORDANO  
Pagina 1 di 1 / Page 1 of 1

ISTITUTO GIORDANO S.p.A. Via Giacchino Rossini, 2 - 47834 Bellaria-Igea Marina (RN) - Italia - Tel. +39 0541 343030 - istitutogiordano@giordano.it - www.giordano.it  
Cap. Soc. € 1.500.000 I.v. - REA c/o C.C.I.A.A. (RN) 156766 - Registro Imprese Romagna (Forlì-Cesena e Rimini) e CPR; IVA: n. 00 549 540 409



ORGANISMO NOTIFICATO CE N. 0407 / EC NOTIFIED BODY No. 0407

## CERTIFICATO DI COSTANZA DELLA PRESTAZIONE CERTIFICATE OF CONSTANCY OF PERFORMANCE

**0407-CPR-1454 (IG-142-2018)**

In conformità al Regolamento 305/2011/UE del Parlamento Europeo e del Consiglio del 9 marzo 2011 (Regolamento Prodotti da Costruzione o CPR), questo certificato si applica ai prodotti da costruzione  
*In compliance with Regulation 305/2011/EU of the European Parliament and of the Council of 9 March 2011 (the Construction Products Regulation or CPR), this certificate applies to the construction products*

### PANNELLI A BASE DI LEGNO PER L'UTILIZZO NELLE COSTRUZIONI WOOD-BASED PANELS FOR USE IN CONSTRUCTION

identificati come indicato in allegato  
*identified as specified in the annex*

immessi sul mercato da  
*placed on the market by*

### SOFT SOUND S.r.l.

Via Mons. Oscar Romero, 31 - 60027 OSIMO (AN) - Italia

e prodotti nello stabilimento  
*and produced in the manufacturing plant*

**"XXYYZZ"**

Questo certificato attesta che tutte le disposizioni riguardanti la valutazione e la verifica della costanza della prestazione secondo il sistema 1 e le prestazioni definite nell'allegato ZA della norma  
*This certificate attests that all provisions concerning the assessment and verification of constancy of performance at system 1 and the performances described in annex ZA of the standard*

**EN 13986:2004+A1:2015**

sono applicate e che  
*are applied and that*

**i prodotti sopra indicati ottemperano a tutti i requisiti prescritti  
the above-mentioned products fulfill all the prescribed requirements**

Bellaria-Igea Marina - Italia, 26 febbraio 2021  
*Bellaria-Igea Marina - Italy, 26 February 2021*

(1) Revisionato per estensione  
*(1) Revised by extension*

Il Direttore Tecnico  
*Technical Director*

*Dot. Ing. Giuseppe Persano Adorno*

Revisione n. / Revision No. 4<sup>th</sup>

L'Amministratore Delegato  
*Chief Executive Officer*

*(Dott. Arch. Sara Lorenza Giordano)*

Firmato digitalmente da SARA LORENZA GIORDANO  
Pagina 1 di 1 / Page 1 of 1

ISTITUTO GIORDANO S.p.A. Via Giacchino Rossini, 2 - 47834 Bellaria-Igea Marina (RN) - Italia - Tel. +39 0541 343030 - istitutogiordano@giordano.it - www.giordano.it  
Cap. Soc. € 1.500.000 I.v. - REA c/o C.C.I.A.A. (RN) 156766 - Registro Imprese Romagna (Forlì-Cesena e Rimini) e CPR; IVA: n. 00 549 540 409

PRESTAZIONE DETERMINATA <i>Determined performance</i>	PRODOTTI <i>Product identification</i>		CLASSE DELLA PRESTAZIONE <i>Performance value</i>
Reazione al fuoco <i>Reaction to fire test</i>	SOFT TOP	14 mm 16 mm	B - s2, d0 Rapporto di classificazione <i>Fire classification</i>
	SOFT SMART	14 mm 16 mm	
	SOFT TOP	30 mm	B - s2, d0 Rapporto di classificazione <i>Fire classification</i>
	SOFT SMART	30 mm	

PRESTAZIONE DETERMINATA <i>Determined performance</i>	PRODOTTI <i>Product identification</i>		CLASSE DELLA PRESTAZIONE <i>Performance value</i>
Reazione al fuoco <i>Reaction to fire test</i>	SOFT TOP	14 mm 16 mm	B - s2, d0 Rapporto di classificazione <i>Fire classification</i>
	SOFT SMART	14 mm 16 mm	
	SOFT TOP	30 mm	B - s2, d0 Rapporto di classificazione <i>Fire classification</i>
	SOFT SMART	30 mm	

I materiali prodotti da Soft Sound sono marcati CE in AVCP1 e dispongono di Certificati CE di Costanza della Prestazione, in conformità alle norme EN 13964 ed EN 13986. Detta certificazione è necessaria ed obbligatoria per i controsoffitti e rivestimenti ignifughi a base legno, ai sensi del Regolamento UE 305/2011 dei prodotti da costruzione e del Decreto Legislativo N. 106 del 16 giugno 2017.

The panels produced by Soft Sound are CE marked with Certificates of Constancy of Performance at AVCP1, in accordance with EN 13964 and EN 13986 standards. This certification is mandatory for wood-based fire retardant ceilings and coverings, in accordance with Regulation EU 305/2011 of construction products

## REFERENZE | REFERENCES

Museo Megalitico - Aosta  
Scuola del Villair - Quart (AO)  
Terna S.p.A. - Torino  
Cartirer Richemont Italia S.P.A. - Torino  
Lidl Italia s.r.l. - Carmagnola (TO)  
Enel Distribuzione S.p.A. - Beinasco (TO)  
Ospedale Alba/Bra - Verduno (CN)  
Ultraflex S.p.A. - Casella (GE)  
Istituto Comprensivo Statale - Alassio (SV)  
Banca d'Italia - Filiale Regionale Lombardia - Milano  
Istituto Nazionale dei Tumori - Milano  
Banca Mediolanum S.p.A. - Milano  
Pharo Business Center - Milano  
Generali Promozione Immobiliare S.p.A. - Milano  
Robeco N.V. - Milano  
Bain & Company - Milano  
Città Contemporanea - Milano  
TeamSystem Payments - Milano  
Mercitalia Intermodal S.p.A. - Milano  
Mondadori Duomo Bookstore - Milano  
Luxottica Digital Factory - Milano  
ENI S.p.A. Headquarters - San Donato Milanese (MI)  
ENAV ACC Milano - Linate (MI)  
DSV Saima S.p.A. - Pioltello (MI)  
Centro Direzionale Milanofiori Nord - Assago (MI)  
Cittadella Scolastica - Liscate (MI)  
Scuola secondaria M. Buonarroti - Olgiate Comasco (CO)  
B&R Headquarters - Cesate (MI)  
Noovle S.p.A. - Santo Stefano Ticino (MI)  
Alfredo Grassi S.p.A. - Lonate Pozzolo (VA)  
Bea Ingranaggi S.p.A. - Cavaria Con Premezzo (VA)  
Fondazione Don Gnocchi - Seregno (MB)  
Teatroreno - Vimercate (MB)  
Istituti Clinici Zucchi - Carate Brianza (MB)  
Ospedale Papa Giovanni XXIII - Bergamo  
Teatro Donizetti - Bergamo  
Lario Bergauto - Bergamo  
Gewiss S.p.A. - Cenate Sotto (BG)  
Aruba S.p.A. - Ponte San Pietro (BG)  
Auditoriumteatro - Barzana (BG)  
Polo Sportivo Brescia Calcio - Brescia  
Superstore Esselunga - Brescia  
Superstore Esselunga - Varese  
Vetroin S.r.l. - Castel Mella (BS)  
Grande Coop - Lodi  
Ugolini S.p.A. - Torrevicchia Pia (PV)  
Hotel Villa Madonna - Siusi allo Sciliar (BZ)  
Cittadella della Salute - Pordenone  
De' Longhi Appliances s.r.l. - Treviso  
Consiglio Regionale del Veneto - Venezia  
Campus San Giobbe Università Ca' Foscari - Venezia  
Ivoplast s.r.l. - Villa del Conte (PD)  
Polo Culturale Fondazione FFSS - Abano Terme (PD)  
Mensa Scolastica Comunale - Felino (PR)  
Ask Industries S.p.A. - Reggio Emilia  
Smalticeram Unicer S.p.A. - Roteglia (RE)  
Hotel Executive - Fiorano Modenese (MO)  
Euomac S.p.A. - Formigine (MO)  
Enel S.p.A. - Bologna  
G.D S.p.A. Coesia Group - Bologna  
Museo Palazzo Davia Bargellini - Bologna  
Cooperativa Ceramica d'Imola - Imola (BO)  
MARR S.p.A. - Rimini  
Rivacold s.r.l. - Vallefoglia (PU)  
GGF Group s.r.l. - Ancona  
Luconi & C s.r.l. - Ancona  
Roccheggiani S.p.A. - Camerano (AN)  
Paima s.r.l. - Osimo (AN)  
Acquambiente Marche s.r.l. - Castelfidardo (AN)  
Somacis S.p.A. - Castelfidardo (AN)  
Teatro Concordia - Cupramontana (AN)  
Palazzo di Giustizia - Firenze  
Palazzo Portinari Salvati - Firenze  
INAIL - Firenze  
Publiacqua S.p.A. - Firenze  
CGIL Toscana - Firenze  
Coop Via Caracciolo - Firenze  
Centro Culturale Novoli - Firenze  
Comando Divisione Friuli - Firenze  
Scuola Primaria Marconi - Firenze  
Scuola Primaria Acciaiuoli - Firenze  
Scuola Primaria Gianni Rodari - Firenze  
Istituto Comprensivo Desiderio da Settignano - Firenze  
Scuola Primaria M. Hack - Montelupo Fiorentino (FI)  
Superstore Esselunga - Livorno  
Cinema Teatro La Capannina - Pistoia  
Sterling S.P.A. - Corciano (PG)  
Centro Universitario Studium - Città di Castello (PG)  
Gruppo Florence S.p.A. - Città di Castello (PG)  
Ministero dell'Economia e delle Finanze - Roma  
Banca d'Italia Headquarters - Roma  
Centro Innovazione Cassa Depositi e Prestiti - Roma  
Agenzia del Demanio - Roma  
Enel S.p.A. Headquarters - Piazza Verdi - Roma  
Enel S.p.A. Headquarters - Viale Regina Margherita - Roma  
Enel S.p.A. Guesthouse - Via Dalmazia - Roma  
Università degli Studi di Roma La Sapienza - Roma  
Università degli Studi di Roma Foro Italico - Roma  
Pontificia Università Gregoriana - Roma  
Ospedale Pediatrico Bambino Gesù - Roma  
Casa di Cura Quisisana - Roma  
Clinica Villa Stuart - Roma  
Open Fiber S.p.A. - Roma  
ACI Progei S.p.A. - Roma  
Centro Congressi All Time Hotel - Roma  
Atradius Credito Y Cauzion S.A - Roma  
Comando per le Operazioni in Rete - Roma  
Auditorium della Laga - Amatrice (RI)  
ATER - L'Aquila  
Leonardo S.p.A. - Chieti  
Università Degli Studi Federico II - Napoli  
A.S.L. Napoli 1 Centro - Napoli  
INAIL - Castellammare di Stabia (NA)  
U.S. Naval Support Activity - Gricignano di Aversa (CE)  
Fastnet - Bari  
Ospedale del Sud Est Barese - Monopoli (BA)  
Palazzo Roma Cinema Teatro - Ostuni (BR)  
Base di Pronto Intervento delle Nazioni Unite - Brindisi  
ENAV ACC Brindisi - Brindisi  
Azienda Ospedaliera Papardo - Messina  
Alleanza Assicurazioni S.p.A. - Varie sedi  
Supermercati PAM - Varie sedi

**SOFT SOUND S.R.L.**

Via Oscar Romero, 31 | 60027 Osimo (AN) | Tel. +39 039 5787102  
www.softsoundsrl.com | info@softsoundsrl.com



The mark of  
responsible forestry

RICHIEDI I PRODOTTI  
CERTIFICATI FSC®